

Sieraden School: Een armband geweven op een kralenweefraam

v12858

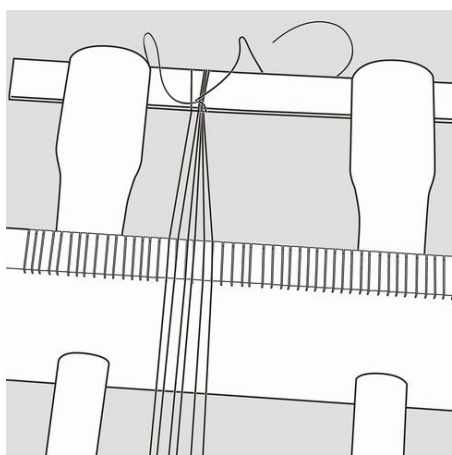

Hoe werkt het



1. Bevestig het weefdraad aan het weefraam. Begin en eindig met een knoop om de platte balk aan het einde van het weefraam.

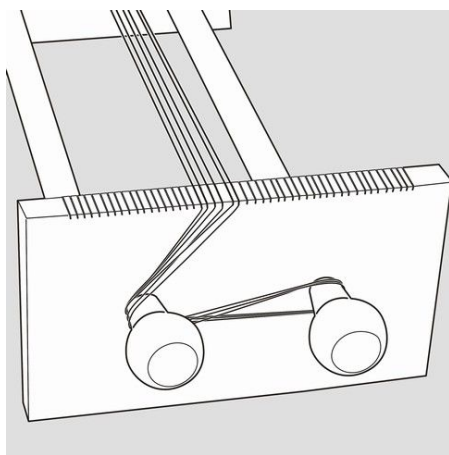

2. Draai de zes weefdraden om de verwijderbare, ronde knoppen aan het andere einde van het weefraam.

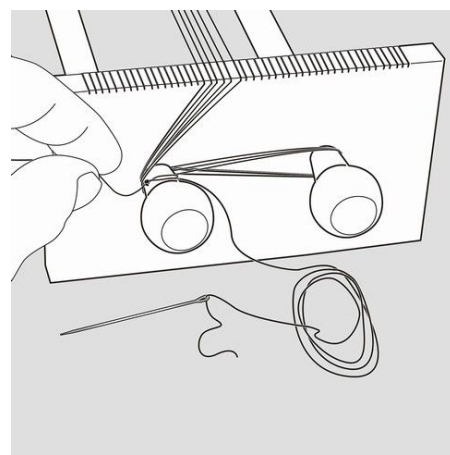

3. Haal een rijgnaald door een stuk rijgdraad van ongeveer 1.5m. En zet het andere einde vast door het om de linker ronde knop van het weefraam te draaien.

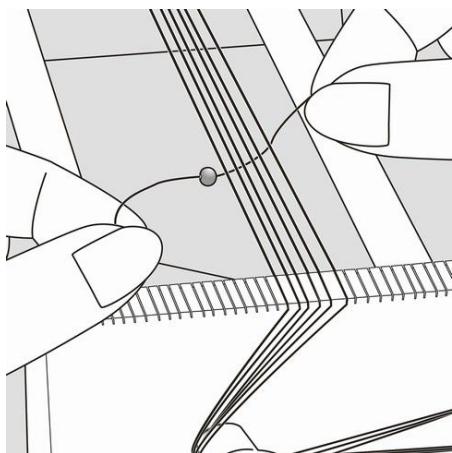

4. Rijg de eerste kraal en plaats deze onder de weefdraden.

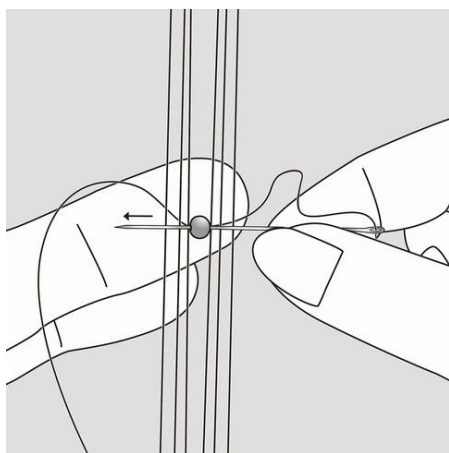

5. Duw de kraal van onder door het midden van de weefdraden naar boven en haal de naald door de kraal van rechts naar links over de weefdraden.

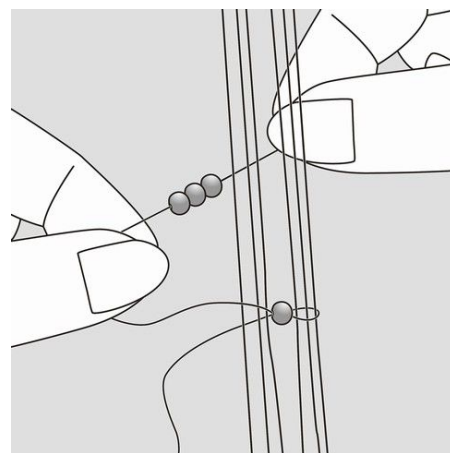

6. Rijg nog drie kralen op het rijgdraad en duw ze van onder naar boven door de weefdraden.



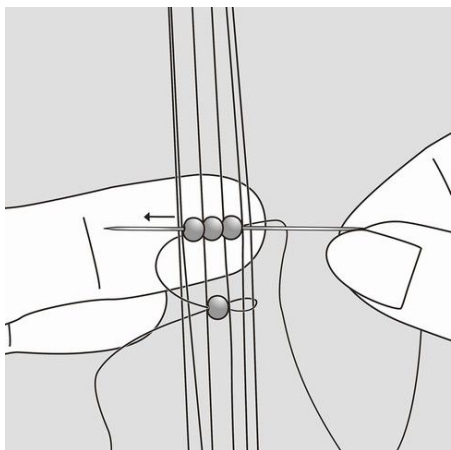

7. Duw de naald door de kralen van rechts naar links over de weefdraden. Ga hiermee door tot de gewenste lengte van de armband is bereikt. Pas de patronen en kleurencombinaties naar eigen smaak aan.

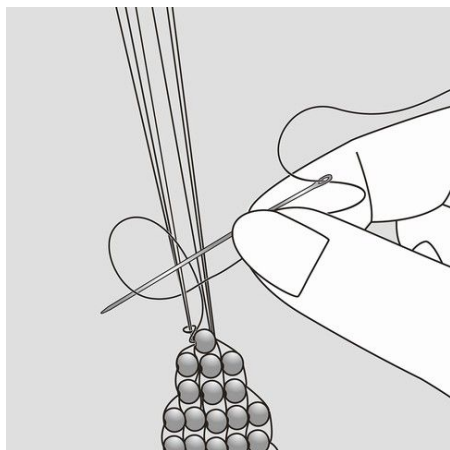

8. Als je alle kralen hebt gewoven, hecht je af door een knoop te leggen om de weefdraden.

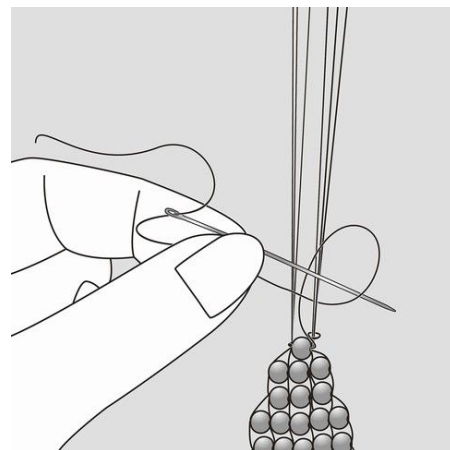

9. Beëindig het weven van de armband door het terugvoeren van de draad door de kraal en leg een knoop op elke individuele draad op het weefgetouw. Herhaal aan de andere kant. Gebruik de draad die je in het begin om de linker, ronde knop op het weefraam hebt gebonden. Wanneer je weefwerk is afgehecht aan beide kanten, maak je de twee ronde knoppen los en verwijder je ook de platte balk aan de andere kant.

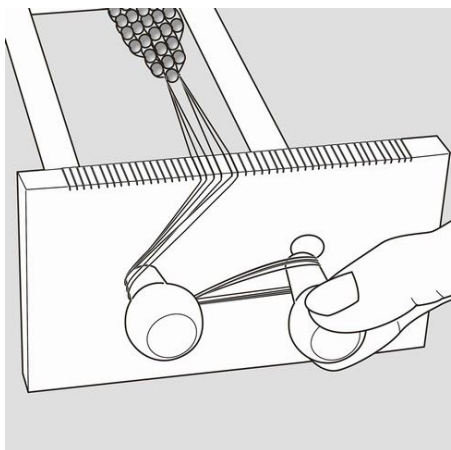

10. Verwijder de ronde knoppen.

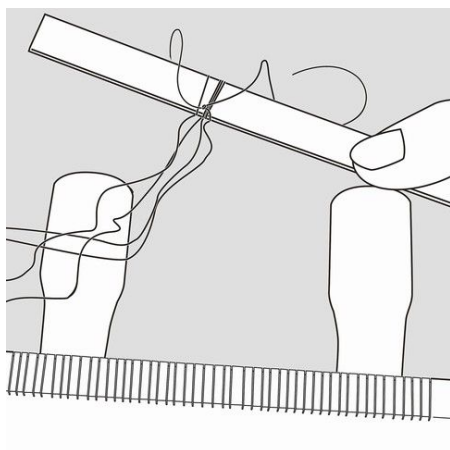

11. Verwijder de platte balk.



12. Knip de lussen open aan beide einden van de armband en vlecht deze samen en hecht af met een knoop.



13
Tip: The trend must consist of one more thread than the number of beads forming the width of the bracelet. For example, use six threads, if you wish to weave with five beads.